

TONIJNBLIK KATTENMAND

WAT ZIT ER IN DE DOOS?

- 1x Basisdeel kattenmand A
- 1x Zijkant B
- 1x Zijkant C
- 1x Openlipje D

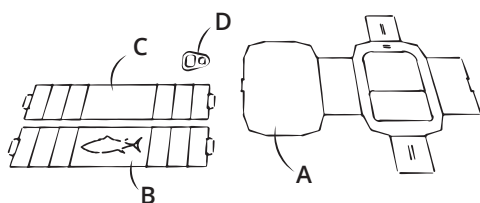
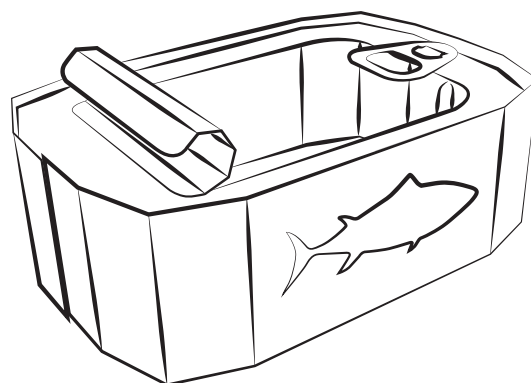

1. Controleer of je alle onderdelen hebt.

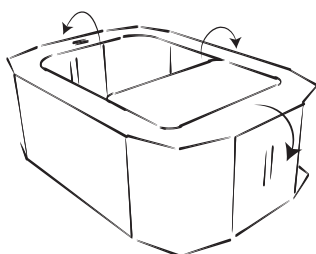

3. Vouw vervolgens de zijflappen van onderdeel A op dezelfde manier om.

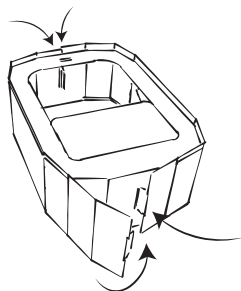

5. Vouw de zijkanten B en C om de het basisdeel A en bevestig de klikvingers aan de uiteindes van het basisdeel.

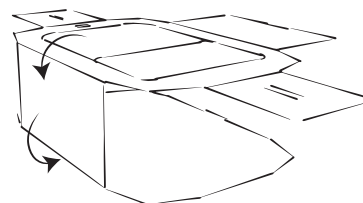

2. Vouw de boven- en onderkant van het basisdeel A om over de vouwlijnen.

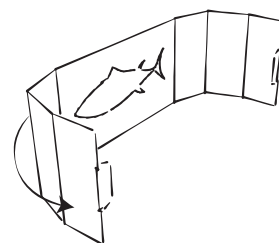

2x

4. Vouw zijkant B om over de vouwlijnen. Doe hetzelfde voor zijkant C.

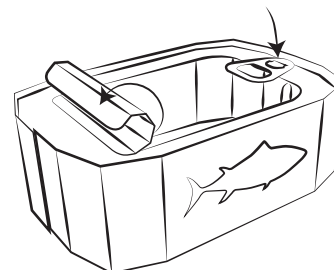

6. Klik het openlipje D op de bovenkant van basisdeel A. De flap op het basisdeel kan omvouden worden, zoals bij een echt tonijnblikje!